



門窗玻璃介紹

防侵入、防噪音、隔熱、抗紫外線，玻璃選擇是值得用心考量的。

強化玻璃

俗稱「安全玻璃」，是將一般平面玻璃以高溫加熱後急速冷卻，增加其表面應力，因此，其耐壓、耐衝擊的強度約一般玻璃的3~5倍。受到過大外力時，玻璃會成鈍角的圓形碎粒，降低對人的危害，多半用於有安全考量之處。

膠合玻璃

以兩片或兩片以上的一般玻璃或強化玻璃，中間夾著可塑性樹脂（PVB）中間膜，經高壓高溫下膠合而成。玻璃間的中間膜能強化隔音效果，破損時也不易飛散造成傷害。若以兩片強化玻璃進行膠合，當外層玻璃被擊碎時還有內層玻璃保護，防侵入效果更佳。

複層玻璃

複層玻璃是在兩層玻璃間灌入乾燥空氣或惰性氣體，並在夾層鋁條中放入乾燥劑，減少玻璃間的含氧量及水分子，可防結露效果。而由於玻璃間的中空層，也能有效阻斷溫度的傳導，確實達到隔熱、節能效果。

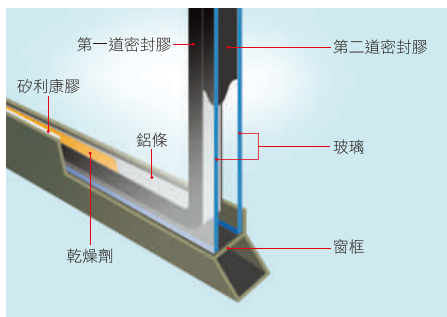

複層玻璃結構

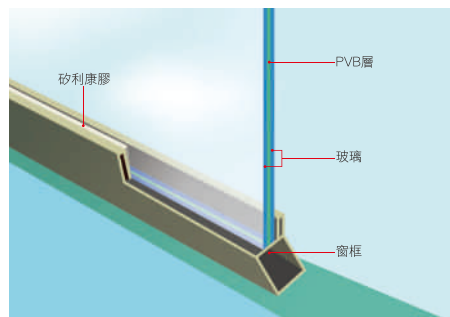

膠合玻璃結構

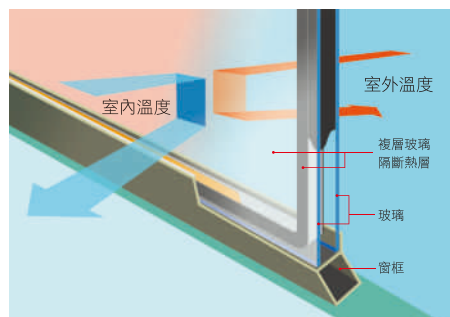

隔熱節能

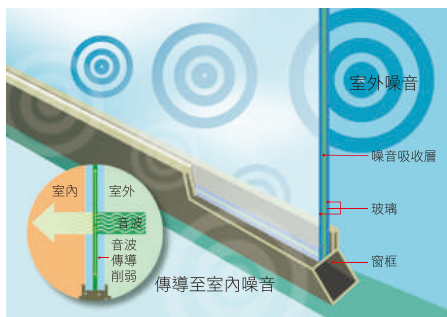

防噪音

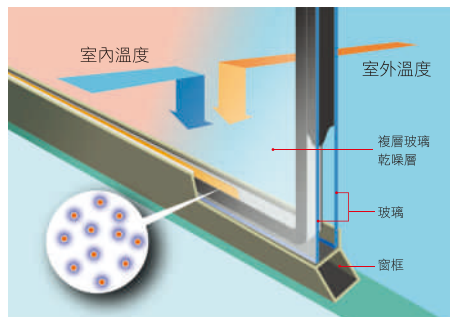

防結露

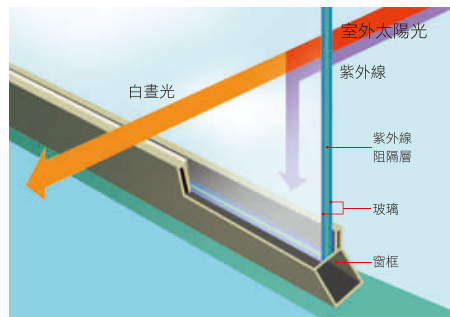

阻隔紫外線

玻璃選擇比較

隔熱節能：Low-E複層玻璃 > 複層玻璃 > 膠合玻璃 > 單層玻璃

防結露：Low-E複層玻璃 > 複層玻璃 > 膠合玻璃 > 單層玻璃

阻隔紫外線：Low-E複層玻璃 > 複層玻璃 > 膠合玻璃 > 單層玻璃

防噪音：膠合玻璃 > 複層玻璃 > 單層玻璃

防侵入：膠合玻璃 > 複層玻璃 > 強化玻璃

CHA
CHENG HSIN ALUMINUM
正新鋁業股份有限公司
CHENG HSIN ALUMINUM CO., LTD.



桃園市中壢區中壢工業區北園二路6號
TEL : 03-434-0000
FAX : 03-434-1111

@chawindows www.cha.com.tw

經銷商資訊

正新大和器門窗參觀專線
免付費電話：0800-099-862

2019第3版

凝聚幸福的力量

一扇門窗，既能開啟居家空間的視野，透過它，
不僅將戶外景緻納入眼底，也守護著每個人心中
最重要的空間。前所未有的靜雅細緻，讓我們的心
更安心，幸福感也更加強烈.....



正新大和器

大和精神 · 大器風範 · 全在 正新大和器

生活美學 Aesthetics

簡約 · 和風氣質

1. 與日本同步的消光處理技術，有著低調內斂的金屬光澤，和室內裝潢融為一體。
2. 精簡不著痕跡的寫意設計，使五金配件像精靈般藏在門窗之中，在每個舞台上盡情揮灑表現。
3. 搭配建物整體外觀觀感，為每棟建物之眼，勾勒出時尚、自然的收效。



舒適節能 Living

創造閒適生活

1. 防噪：房車級膠條加上三點運動加壓氣密五金，大幅降低噪音的傳導，搭配膠合玻璃效果更佳。
2. 隔熱節能：選用Low-E複層或複層玻璃，夏季可降低太陽輻射熱度，減少冷氣負擔；冬季可防止暖房外流，降低控溫電器的使用，達到節能減碳的環保功效。
3. 選用Low-E玻璃，可阻隔紫外線的投射，長期可避免造成人體傷害及裝潢、家具、藝術品褪色狀況。



居家防護 Safety

防外力入侵裝置

1. 橫拉門窗加裝兒童防護器，可在不影響通風效果下，達到安全防護效益。
2. 門扇可搭配複層玻璃（可再加裝格子窗）或膠合玻璃。



完善貼心照護

1. 全系列配備兒童安全防護器，避免墜樓意外發生。
2. 因應高齡化社會，無障礙空間讓居家環境更便利、更安心。
3. 貼心的防夾裝置，防止夾傷意外。（192系列：最高1米6以上）
4. 標配項目及安裝規格，依本公司官網最新公布資料為準。

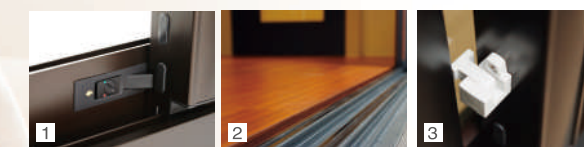

堅固耐久 Durability

採用高品質五金配件

設計生產、安裝品質能直接影響門窗的好壞與使用年限，正新大和器系列在門窗結構上進行強化設計，並且加厚其鋁料，大型窗框搭配加強鐵的使用，同時每扇門窗均採用高品質五金配件。

* 保固條款以本公司官網所公布之規範為準。



高純度鋁料材質

鋁錠材質為英國倫敦金屬交易所掛牌上市之供應商所產製，因此材質純度、強度與撓度優良，非回收舊鋁窗或其他鋁件所重熔再製的鋁錠所可比擬。

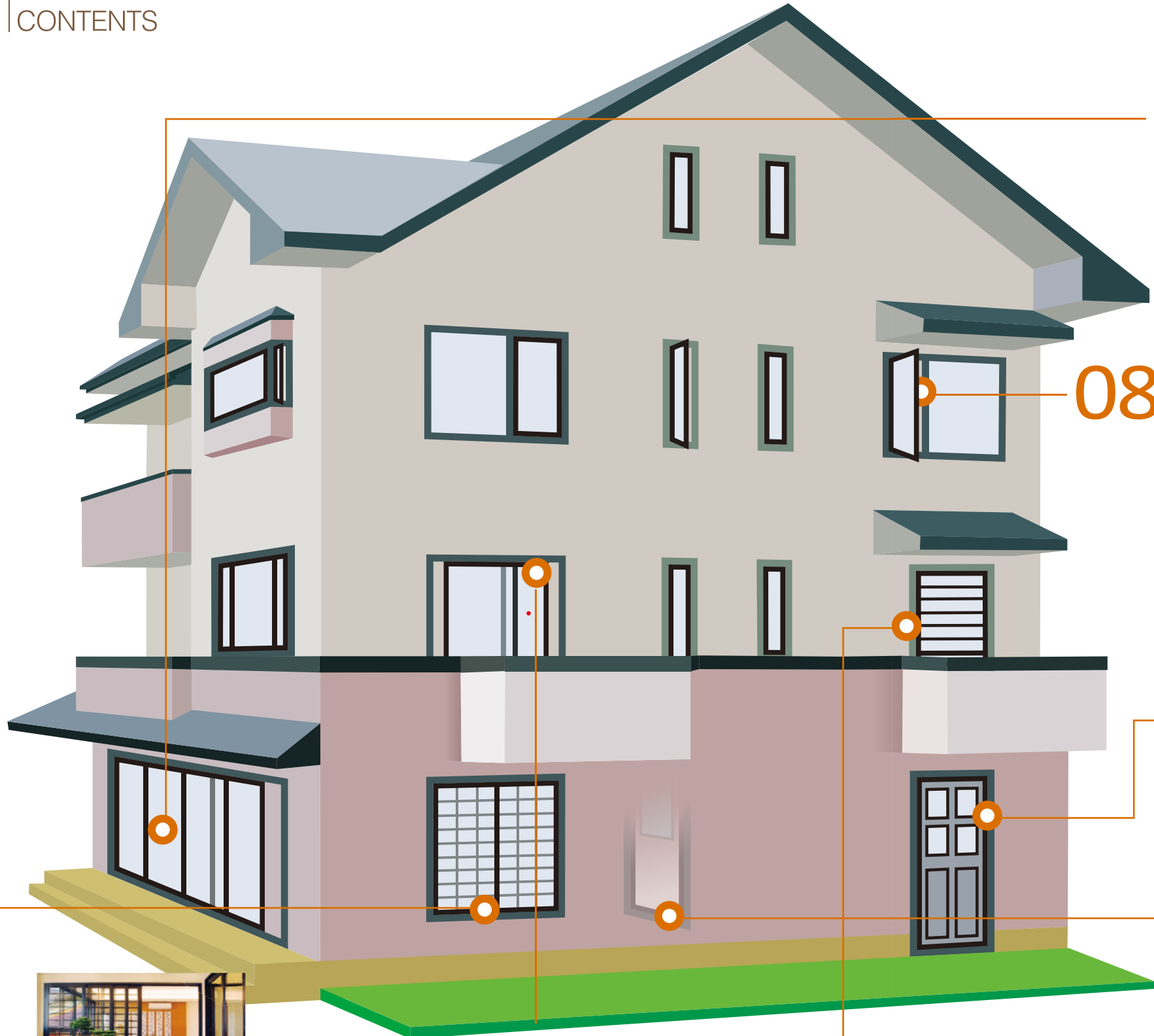

04 安全強化 PL-192 SAT & WAT Elite

氣度非凡、品味卓群之作，超大視野景觀落地窗設計，在在顯現您的雄心壯闊。全系列可選搭Low-E複層中空玻璃及格子窗，不僅可達隔熱、節能、靜音效果，更可延緩外力侵入的時間。



06 洗鍊沉穩 PL-192/892 /RW-89 加壓氣密橫拉窗

堅固的門窗猶如沉穩的臂膀，阻擋了外界的風風雨雨，讓家裡沒有惱人的安全煩擾，唯獨留下專屬於家的甜蜜感受。



04 超大視野 PL-192 SAT & WAT Elite

SAT為正新大和器超大尺寸設計，在鋁窗結構、承載力上經過全面強化，適用於落地窗及大迎風面。WAT為正新大和器大開口設計，因應玻璃加厚的需求，將玻璃溝槽加寬，強化其穩定性。



08 幽靜典雅 PL-310/310SAT/380/RW-39 極靜音氣密推開窗

每扇窗都是一頁風景，湧現無限創意靈感，極致靜音設計，全面滿足追求寧靜生活的您。全窗配備兒童防墜器，可防止兒童墜樓意外發生，維護居家安全。



10 低調奢華 PL-210 氣密門

低調中透露著奢華質感，沒有張狂的表現，以內斂調性流露出細節的精緻。



11 閒適美型 TC-30 浴室/隔間門

從一處空間到另一處空間，隨手拾得都是一種幸福的美。

12 時尚經典 PL-290 三合一通風門

兼具外型與功能性的時尚設計，不必開啓門扇即可開啓室內外氛圍之對談。在室內外空氣對流情況下，仍能阻絕蚊蠅進入室內，維護居家環境。



超大視野

PL-192 SAT/WAT Elite 精英升級版

氣度非凡、品味卓群之作，超大視野景觀落地窗設計，在在顯現您的雄心壯闊。全系列可選搭Low-E複層中空玻璃及格子窗，不僅可達隔熱、節能、靜音效果，更可延緩外力侵入的時間，免除裝設鐵窗、影響建物外觀或緊急狀況時受到阻礙，是保護家人、疼惜地球的絕佳選擇。



PL-192 SAT / WAT Elite 特點



- ★ 外框全新設計下支結構，氣密不變排水升級，再大的雨也不怕。
- ★ 配備隱藏式邊扣鎖，固定紗窗防止滑動，增強防盜居家更安心（單動不可裝）。
- ★ 外框加厚設計，品質堅若磐石防護更全面。
- ★ 加裝膠合或Low-E複層玻璃，可使隔音防噪、隔熱節能、抗紫外線等效能加乘。
- ★ 可搭配厚度26mm以內之複層玻璃，玻璃中空部位可安裝厚度10mm之格飾條。
- ★ 超高尺寸2.7m無開天設計

PL-192 SAT/WAT Elite 數據

- 玻璃溝槽：16mm、30mm
- 外框立料：10cm
- 強度：耐風壓可達360kgf/m²
(PL-192SAT有門檻可達480kgf/m²)
- 氣密：通氣量為2等級以下
- 水密：防水效果可達150kgf/m²
- 遮音：30~35db
(此為實驗室測試值，實際隔音效果會因玻璃規格、使用環境、建物結構及窗型的不同設計而有所差異。)



製造範圍

型號	規格 W(寬) × H(高) 單位/mm (240kgf/m ²)	
	四拉	二拉
PL-192 WAT Elite	4,000 × 2,500	2,000 × 2,500
PL-192 SAT Elite	5,000 × 2,700	2,500 × 2,700

1. 以上所列為各抗風壓等級時最大的製造範圍。(製造範圍仍須依使用環境之不同而有所調整)
2. 各項產品的水密、氣密、耐風壓測試數據係依透測尺寸為準；實際製造尺寸會依撈度狀況的不同而有差異。



顏色選擇 (實際顏色效果以實品為準)

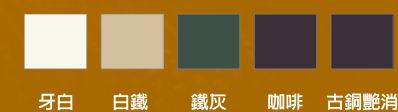

適用區域

大面積落地窗 / 日曬面 / 抗風壓，低樓層可加裝中空複層玻璃及格子窗防止侵入

加購選配

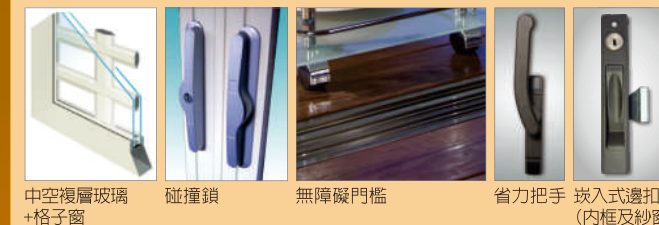

洗鍊沉穩

PL-892/192 加壓氣密橫拉窗

堅固的門窗猶如沉穩的臂膀，阻擋了外界的風風雨雨，讓家裡沒有惱人的安全煩擾，唯獨留下專屬於家的甜蜜感受。



正新大和器橫拉窗



PL-892/192 特點

- ★ 內取式設計，拆洗方便。
- ★ 大型鋅鋁合金窗扣，堅固耐用又美觀。
- ★ 可調式不鏽鋼培林視輪，方便調整水平。
- ★ 內扇下支防盜鉤，可預防脫落。
- ★ 紗窗立支加大料型設計，不易變形。
- ★ 紗窗防落檔設計不易掉落，側止風板水氣密加倍。
- ★ 三點連動把手，提升水氣密及隔音。
- ★ 可配合無障礙設計（限PL-192，無連動）。

PL-892/192 數據

- 玻璃溝槽：16mm (PL-892T) / 13mm (PL-892M) / 16mm (PL-192T)
- 外框立料：8cm (PL-892) / 10cm (PL-192)
- 強度：耐風壓可達360kgf/m²
- 氣密：通氣量為2等級以下
- 水密：防水效果可達 100kgf/m²
- 遮音：30~35db (此為實驗室測試值，實際隔音效果會因玻璃規格、使用環境、建物結構及窗型的不同設計而有所差異。)



PL-892



PL-192

製造範圍

PL-892

規格	W (寬) × H (高) 單位/mm (二拉)			
抗風壓				
240kgf/m ²	M 型	1,600 × 1,400	T 型	1,600 × 1,400
280kgf/m ²				1,600 × 1,300
360kgf/m ²				1,600 × 1,200

PL-192T

規格	W (寬) × H (高) 單位/mm (二拉)			
抗風壓				
240kgf/m ²	B 料	1,800 × 1,800	D 料	2,000 × 2,100
280kgf/m ²				2,000 × 2,000
360kgf/m ²				2,000 × 1,800

1. 以上所列為各抗風壓等級時最大的製造範圍。(製造範圍仍須依使用環境之不同而有所調整)
2. 各項產品的水密、氣密、耐風壓測試數據係依送測尺寸為準；實際製造尺寸會依撘度狀況之不同而有差異。

RW-89 包框橫拉窗

- 可免拆舊框式之安裝方式，提高施工效率，亦減少泥作工程對居家生活品質的干擾。
- 適合70、80mm舊窗框套橫拉窗使用。

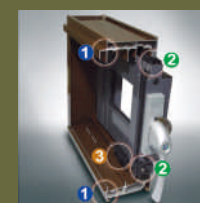

1. 多空心結構外框設計
2. 內框上下側阻風板
3. 外框止水阻風塊

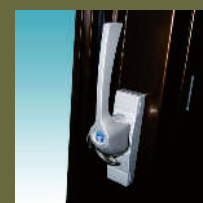

實心鋁合金把手



1. 內框防水布
2. 內框防晃動滑塊



紗窗彈片 (防止晃動)



外框三階梯斷水設計



紗窗防落檔



兒童防墜器

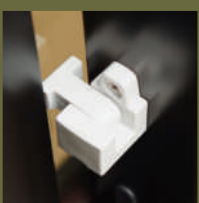

安全防夾裝置
(192: 最高1米6以上)

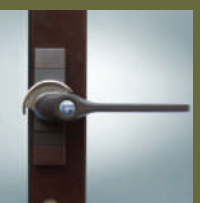

三點連動把手

顏色選擇 (實際顏色效果以實品為準)



適用區域

- 落地窗 (192) / 日曬面 / 抗風壓 (192)。
- 無障礙通道進出 (192)

加購選配



防撞鎖 (192)



無障礙門檻 (192)



嵌入式邊扣鎖
(內框及紗窗)

幽靜典雅

PL-310/380 系列

極靜音氣密推開窗



正新大和器推開窗

每扇窗都是一頁風景，湧現無限創意靈感，極致靜音設計，全面滿足追求寧靜生活的您。全窗配備兒童防墜器，可防止兒童墜樓意外發生，維護居家安全。

PL-310/380特點

- ★ 採用新型設計，內框四個橫、直料接合處皆使用加強鐵設計，使內框更形牢固、不致變形。
- ★ 不鏽鋼四連桿加工處厚度達4.3mm，增加其強度，以避免日曬雨淋後造成內框鬆動而掉落戶外。
- ★ 除配備兒童防墜器，防止兒童墜樓意外，窗框寬度於450mm以上時，外框下支裝置有防下垂滾輪，防止內框閉合後下盪。
- ★ 內外框雙膠條係採用汽車防水標準材質，耐久不硬化，防水、隔音效果表現更佳。
- ★ 窗扇可90度開啓，通風效果良好；連桿活動處保留適當開啓空間，使外側玻璃面易於清潔。
- ★ 多點式運動扣鎖(須配合運動把手)，使氣密及隔音效果更加良好。

PL-310/380數據

- 玻璃溝槽：13mm、23mm
- 外框立料：10cm (PL-310) /8cm (PL-380)
- 強度：耐風壓可達360kgf/m²
- 氣密：通氣量為2等級以下
- 水密：防水效果可達150kgf/m²
- 遮音：35~40db (此為實驗室測試值，實際隔音效果會因玻璃規格、使用環境、建物結構及窗型的不同設計而有所差異。)

PL-310SAT數據

- 採超重型連桿設計，可承載60kg重玻璃。
- 玻璃溝槽可達36mm，適合搭配較厚之膠合或複層玻璃，有效提升整體安全性及隔熱節能效果。
- 外框立料：10cm
- 強度：耐風壓可達480kgf/m²
- 氣密：通氣量為2等級以下
- 水密：防水效果可達150kgf/m²
- 遮音性：與PL-310同

製造範圍

形式1(推射式)

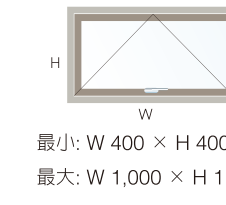

形式2(推射式)

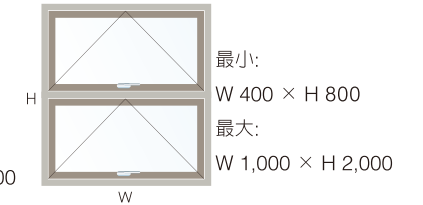

形式3(推開式)

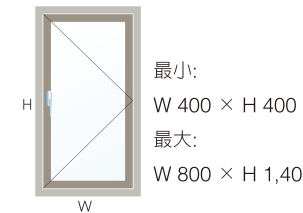

形式4(推開式)



型號	規格	W (寬) × H (高) 單位/mm	玻璃溝槽/mm
PL-310 SAT		900 X 2,000	16,26,36

1. 以上所列為各抗風壓等級時最大的製造範圍。(製造範圍仍須依使用環境之不同而有所調整)
2. 各項產品的水密、氣密、耐風壓測試數據係依送測尺寸為準；實際製造尺寸會依撈度狀況的不同而有差異。

RW-39 包框推開窗

- 可免拆舊框式之安裝方式，提高施工效率，亦減少泥作工程對居家生活品質的干擾。
- 可作推射窗設計。
- 適合70、80mm舊窗框套推開窗使用。



內外框膠條

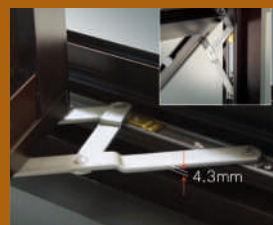

不鏽鋼四連桿加厚設計

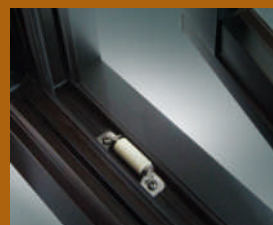

防內扇窗框下垂滾輪

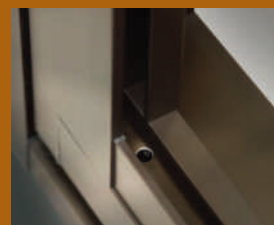

內框排水孔



安全防墜器(推開窗系列)

顏色選擇 (實際顏色效果以實品為準)



適用區域

客廳 / 景觀窗 / 樓梯間 / 小面積窗 / 噪音面

加購選配



運動把手

折紗

中空複層玻璃+格子窗

低調奢華 PL-210 氣密門

低調中透露著奢華質感，沒有張狂的表現，以內斂調性流露出細節的精緻。

PL-210 數據

- 玻璃溝槽：16mm、26mm、36mm
- 強度：耐風壓可達360kgf/m²
- 氣密：通氣量為2等級以下
- 水密：防水效果可達150kgf/m²
- 遮音：35~40db (此為實驗室測試值，實際隔音效果會因玻璃規格、使用環境、建物結構及窗型的不同設計而有所差異。)

製造範圍

最小尺寸：W 750 × H 1,000
標準尺寸：W 900 × H 2,100
最大尺寸：W 1,000 × H 2,400
(五金配件以本公司實際供應為準)

適用區域

室內外大門。

門型樣式

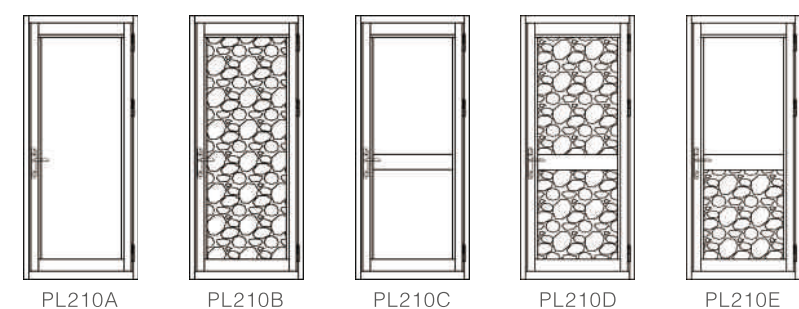

顏色選擇 (實際顏色效果以實品為準)

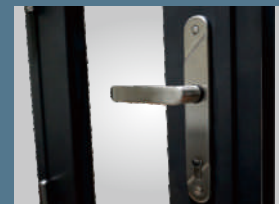
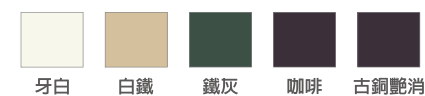

雙面把手



內外框加壓、水密提升

加購選配



可搭配使用複層玻璃

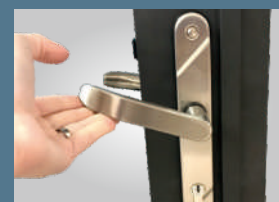

把手上提開啓運動加壓裝置



上下運動加壓裝置啓動



隱藏式門弓器或隱藏式定位桿

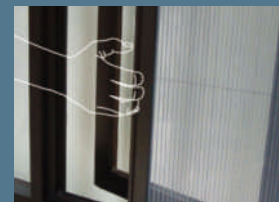

折紗

閒適美型TC-30 浴室 / 隔間門

穿過TC-30從一處空間到另一處間，
隨手拾得都是一種幸福的美。

- 鋁合金材製造輕巧堅固。
- 門板厚度30mm。
- 多種造形，可搭配室內裝潢設計組合。
- 標配為喇叭鎖，可選配更換為水平手把。



門板厚度30mm，內框氣密膠條



鋁合金門絞鏈

門型樣式

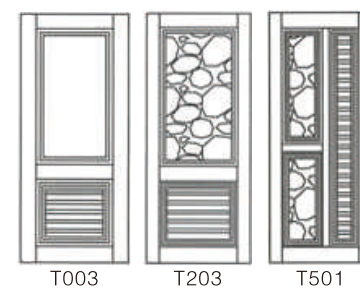
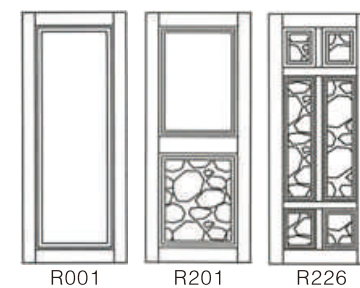

製造範圍 最大尺寸：寬1,000*高2,200mm
(五金配件以本公司實際供應為準)

適用於浴室門 / 室內隔間門 / 廚房 / 樓梯間



時尚經典 不必開啓門扇即可開啓室內外氛圍之對談。在室內外空氣對流情況下，仍能阻絕蚊蠅進入室內，維護居家環境。

PL-290 三合一通風門



CHA 正新大和器三合一通風門

PL-290特點

- ★ 同時具有門扇、紗窗及防盜飾條功能合一之整體設計。
- ★ 通風內扇具有旋鈕裝置、三段式開啓，讓新鮮空氣自然對流，既安全又舒適。
- ★ 四輪傳導之內扇可對稱上下滑動，增加扭力驅動，超強重量內扇組合，並具微調功能，可輕盈拉動。
- ★ 可搭配選用清玻璃或霧面玻璃。
- ★ 可選配隱藏式門弓器或隱藏式定位桿。

顏色選擇

(實際顏色效果以實品為準)



製造範圍

標準尺寸：W 900 × H 2,100
最大尺寸：W 1,000 × H 2,200
玻璃溝槽寬度：13mm
(五金配件以本公司實際供應為準)

適用區域

廚房 / 有雨遮之陽台與露台 / 樓梯間 / 書齋或需通風而不讓視線完全穿透的室內空間

內扇開啓方式



上下窗全開 上下窗半開 上下窗全關

門開方向

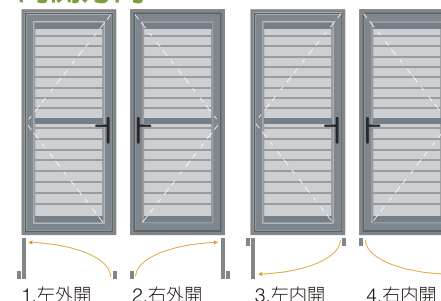

1.左外開 2.右外開 3.左內開 4.右內開

正新大和器 日系精神的細緻優雅

承襲日系的典雅外型與人性化的設計，正新運用精良的製造基礎，加上師法日本的加工技術，將日本人擅長從細節處著眼，並且對於追求完美品質的執著與認真，全部融入門窗生產的每一個流程。正新大和器系列具備**3大特色**：

1. 鋁材原料係進口自英國倫敦金屬交易所掛牌上市之供應商，純度品質良好無輻射及有害物質風險
2. 產品超大尺寸型式與玻璃溝槽更為齊備，可滿足各式規格需要
3. 配備更為細緻，安全性更為提升

除了在製作細節上特別講究外，正新大和器也擷取了許多日系鋁門窗的特色。在外型上，無論是用色或外觀線條設計，都具備優雅的氣質，經過與日本同步的消光處理窗框，色調帶有細緻的金屬光澤，展現出日式內斂低調。更值得一提的是，它的窗框鋁材有「外柔內剛」的特質，在典雅的外型下，其實是堅固厚實與高純度的鋁料。事實證明，只要用心，穩固的門窗也可以有精巧的樣貌。

在隔音和氣密效果上，採用日系玻璃溝槽大開口的技術，可以搭配複層、膠合玻璃，因此能有效地提升隔音、隔熱效果，提供一個安靜舒適的室內空間，而在水密、氣密及抗風壓的性能上，也均能符合國家檢驗標準的最高等級。另外，正新大和器可搭備的省力把手、防夾裝置、安全防墜器.....等，都是站在為使用者的安全及便利性而特別設計。此外，面對未來高齡化的社會，本系列的落地橫拉窗型亦可配合無障礙空間的規劃，提供消費者更貼心、安心的服務。

